

**AICOK**  
**GARNMENT STEAMER**  
Modell: GS20-DJ / 1260

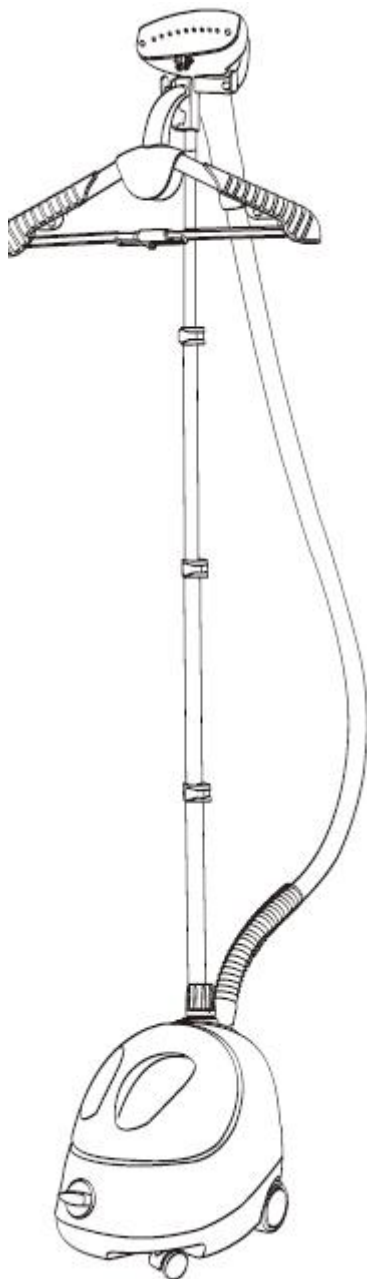

BITTE ALLE ANWEISUNG SORGFÄLTIG VOR VERWENDUNG DURCHLESEN

## **Sehr Geehrte Kunden**

Vielen Dank für den Kauf unseres Professional Garment Steamers. Bitte Anleitung sorgfältig vor Ihrer ersten Benutzung dieses Produkts lesen.

### **Wichtige Sicherheitsanweisungen:**

1. Die Spannung Ihrer elektrischen Quelle muss mit der Spannung des Gerätes übereinstimmen (220V-240V, 50 / 60Hz). Das Anschließen an die falsche Spannung kann zu unregelmäßigen Schäden am Gerät führen und die Garantie erlöschen.
2. Stromversorgung mit anderen High-Power-Elektrogeräten nicht teilen.
3. Um das Risiko eines elektrischen Schlags zu verringern, das Gerät, Stecker oder Netzkabel nicht in Wasser oder andere Flüssigkeiten eintauchen.
4. Gerät nicht ungebunden lassen, wenn es in Betrieb ist.
5. Wasser vor dem Gebrauch einfüllen und Wasserstand während des Gebrauchs beobachten.
6. Schlauch nicht auf den Boden legen. Schlauch nicht wickeln. Gerät nicht betreiben, wenn das Netzkabel beschädigt ist.
7. Schlauch und Düse immer über dem Wassertank hoch halten. Niemals einen Gegenstand in eine Öffnung oder einen Schlauch einlegen.
8. Nicht schneiden oder versuchen, Dampfschlauch oder Netzkabel zu verlängern.
9. Düse nicht direkt auf eine beliebige Oberfläche oder das Netzkabel des Gerätes stellen, solange es heiß oder verstopft ist.
10. Vorsichtigkeit über Steam von Sprühen aus der Düse. Steam nicht auf Menschen oder Tiere richten, oder Dampfer auf Kleider verwenden, während sie getragen werden.
11. Dampf nur in einer vertikalen Bewegung. Niemals einen Dampfer in horizontaler Position verwenden oder nach hinten kippen, so kann es zu einer Warmwasserentladung führen.
12. Ausschalten, ziehen und Gerät vor dem Ablassen des Wassertanks und des Wasserreservoirs und der Lagerung mindestens 30 Minuten vollständig abkühlen lassen.
13. Vor dem Nachfüllen, Entleeren, Reinigen, Verschieben oder wenn nicht in Gebrauch Akku immer ausschalten und Netzstecker aus der Steckdose ziehen.
14. Nur für den Innengebrauch.
15. Gerät von brennbaren Materialien und Chemikalien fernhalten.
16. Wassertank nicht mit heißem Wasser oder korrosiven Reinigungsmitteln füllen, die Schäden verursachen können. Destilliertes oder gefiltertes Wasser wird dringend empfohlen.
17. AICOK Zubehör auf Ihrem AICOK Gerät nur verwenden. Die Verwendung von Zubehörteilen, die nicht von AICOK geliefert werden, kann zu Feuer, Stromschlag oder irreversiblen Schäden am Gerät führen.
18. Dieses Gerät ist nicht für den Gebrauch von Kindern oder in der Nähe von Kindern und anderen Personen gedacht, deren körperliche, sensorische oder geistige Fähigkeiten oder mangelnde Erfahrung und Kenntnisse sollen verhindern, dass sie das Gerät ohne Aufsicht oder Anweisung durch eine verantwortliche Person sicher benutzen, um sicherzustellen, dass sie das Gerät sicher verwenden können.
19. Kein Verlängerungskabel verwenden. Wenn ein Verlängerungskabel verwendet wird, muss das Netzkabel mehr als 15A Strom sein. Bei Verwendung eines Netzkabels unter 15A kann es zu einem Überhitzen des elektrischen Kabels kommen. Verlängerungskabel nicht mit anderen elektrischen Geräten teilen.

## KOMPONENTEN

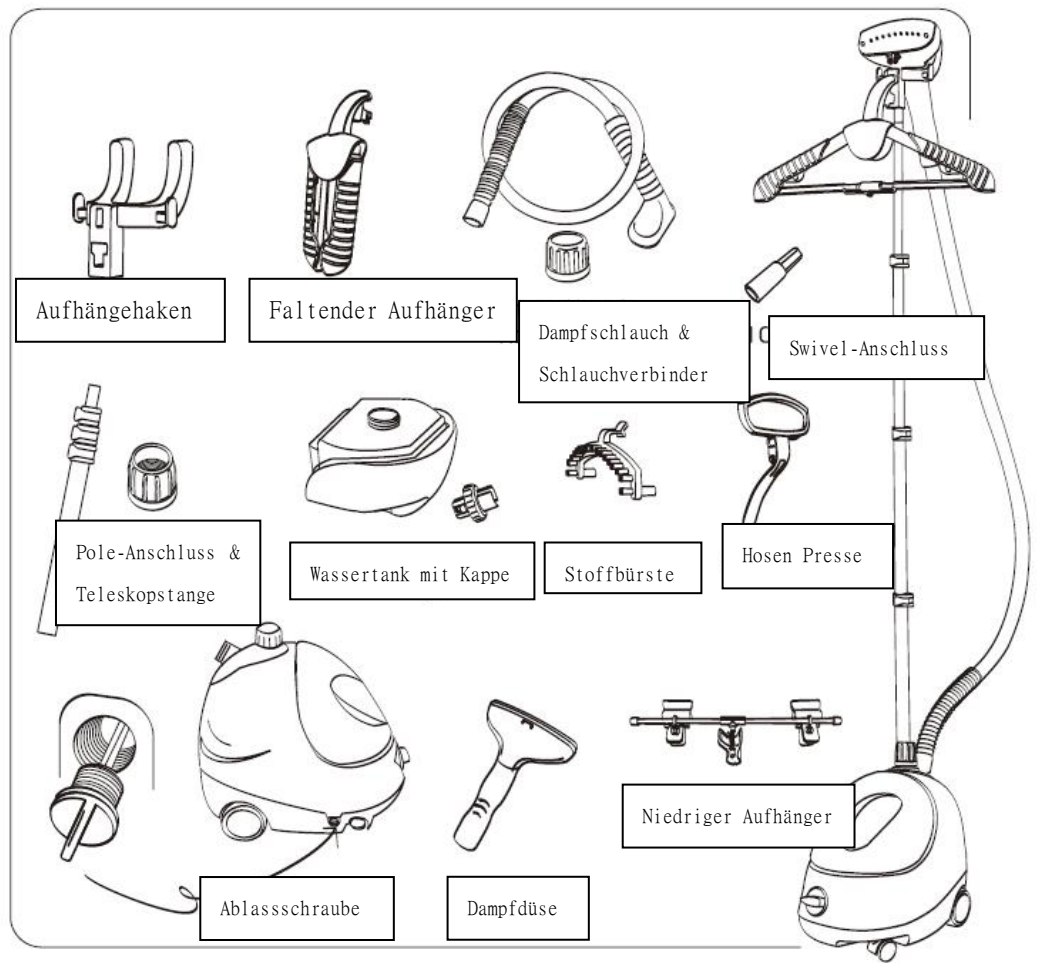

### PRODUKTSPEZIFIKATION

Modell Nr.	GS20-DJ/1260
Wassertank Kapazität	2.0L
Dampfausgangszeit	45 Sekunden
Eingangsspannung	220-240V ~ 50/60HZ
Ausgangsleistung	1260-1500W

## EINSTELLEN VON IHREM GARMENT STEAMER

### SCHRITT 1

Pole-Anschluss lösen und Teleskopstange einstecken, Pole-Anschluss anziehen, um die Teleskopstange an Ort und Stelle zu sichern.

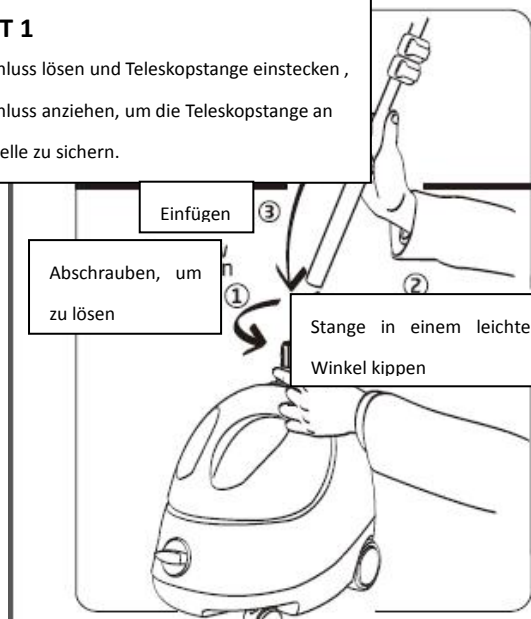

### SCHRITT 2

Faltung Aufhänger an der Oberseite der Teleskopstange befestigen, Teleskopstange auf die gewünschte Höhe erstrecken und an der richtigen Stelle verriegeln.

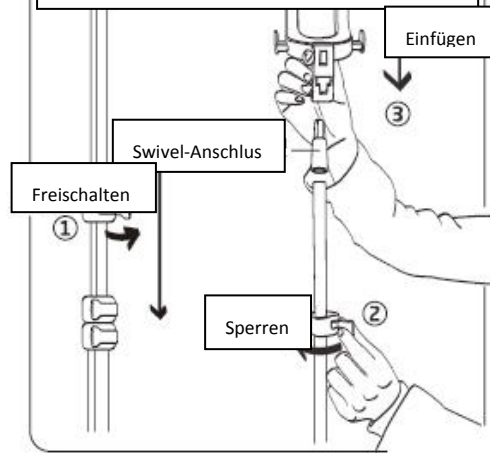

### SCHRITT 3

Schlauchschnur einbauen und Schlauchverbinder festziehen.

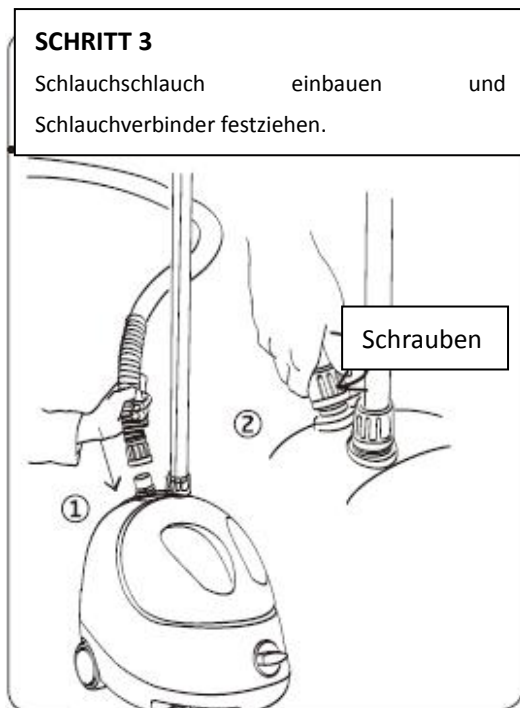

### SCHRITT 4

Aufhänger Arm völlig verlängern und Dampfduse hängen.

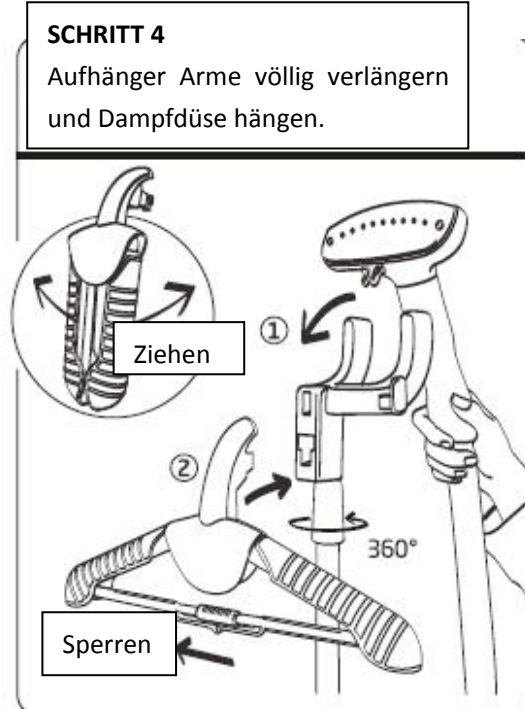

## GEBRAUCHSANWEISUNG

### SCHRITT 1

Kappe entfernen. Wassertank füllen.  
Kappe ersetzen und ziehen.

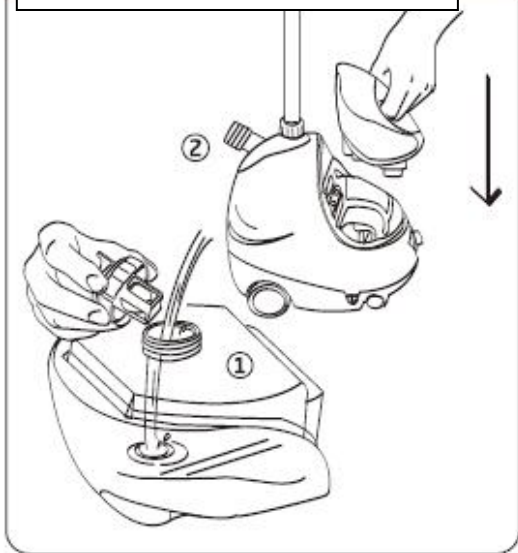

### SCHRITT 2

Stecken und Einschalten.

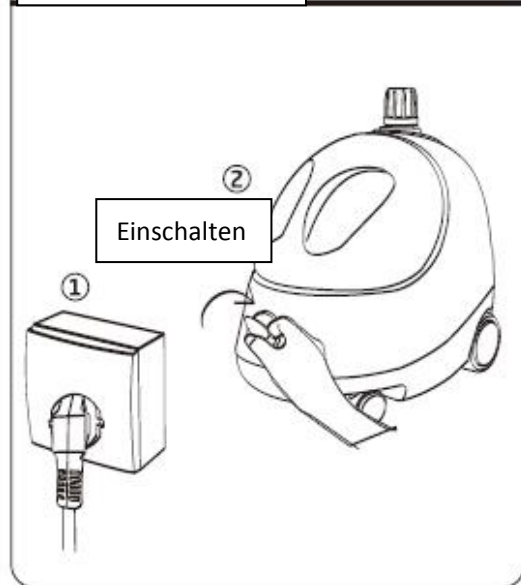

### SCHRITT 3

In 45 s auferwärmt.



### SCHRITT 4

Bereitschaft zum Dämpfen.



## WARTUNG UND REINIGUNG

### SCHRITT 1

Gerät ausschalten und es abziehen . mindestens 30 Minuten warten, bis das Gerät vollständig abkühlt.

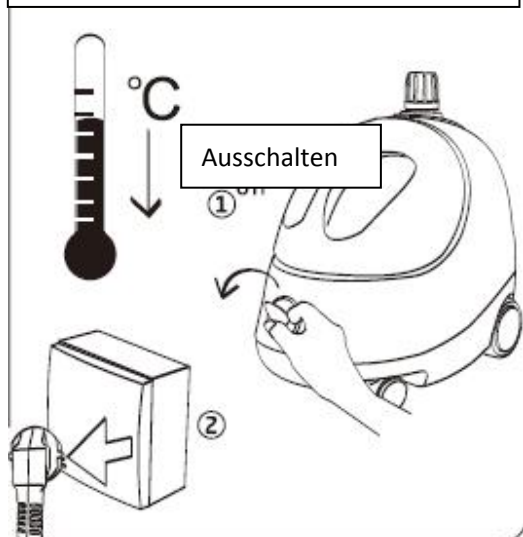

### SCHRITT 2

Ablasstopfen abschrauben und Wasserbehälter entleeren. Teleskopstange & Dampfdüse klappen und entfernen.

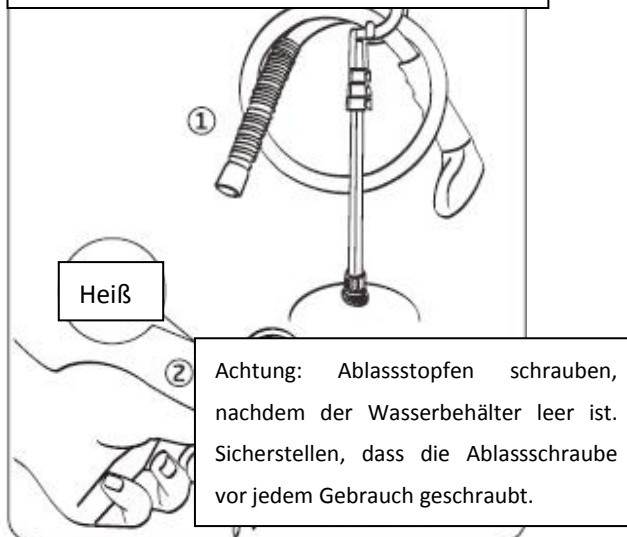

## ENTFERNEN DES MINERALEN BAUENS

### SCHRITT 1

Gerät ausschalten und Netzstecker aus der Steckdose ziehen. und für mindestens 30 Minuten kühlen. Wassertank entfernen, Wasser & Essig-Lösung mischen und in Wasserreservoir gießen.

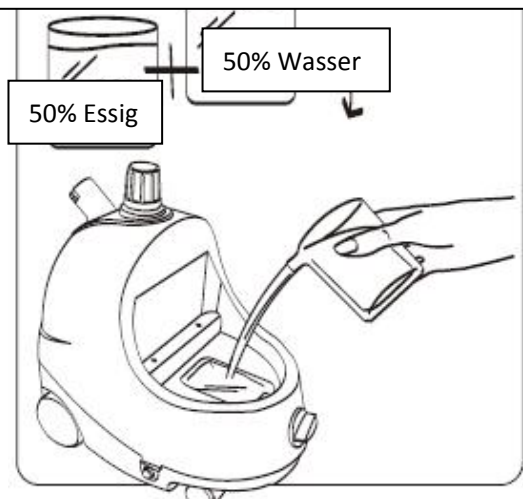

### SCHRITT 2

auf 40 Minuten warten, Ablasstopfen abschrauben und Wasserbehälter entleeren. sauberes Wasser in das Reservoir gießen und es abtropfen lassen. Nachdem das Reservoir leer ist, Ablasstopfen ersetzen und anziehen.

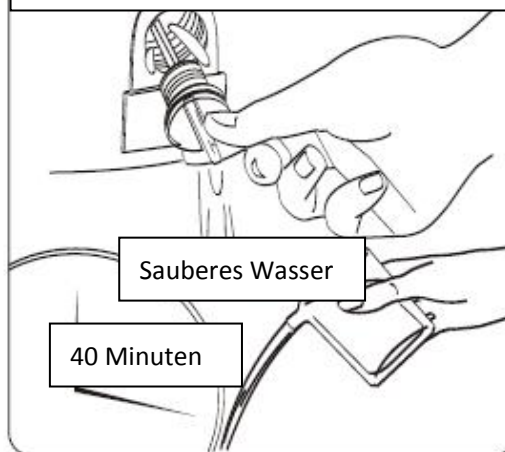

## ZUBEHÖR MONTAGE UND VERWENDUNG

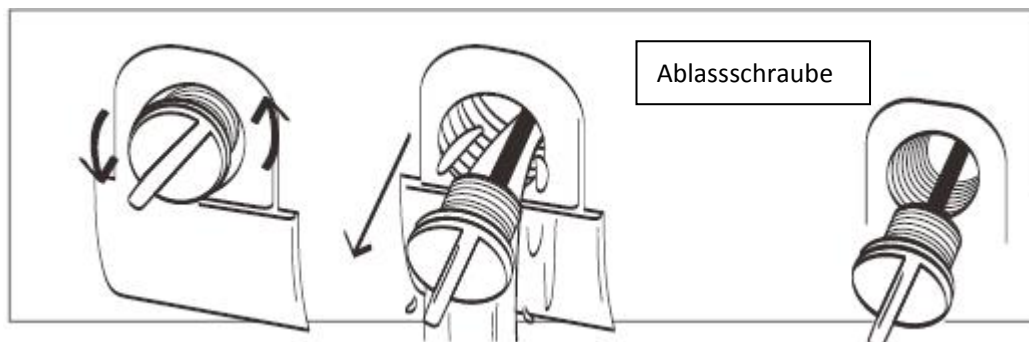
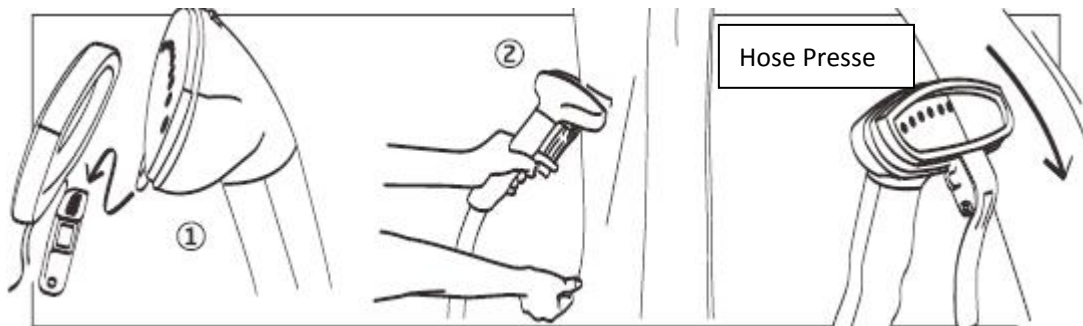
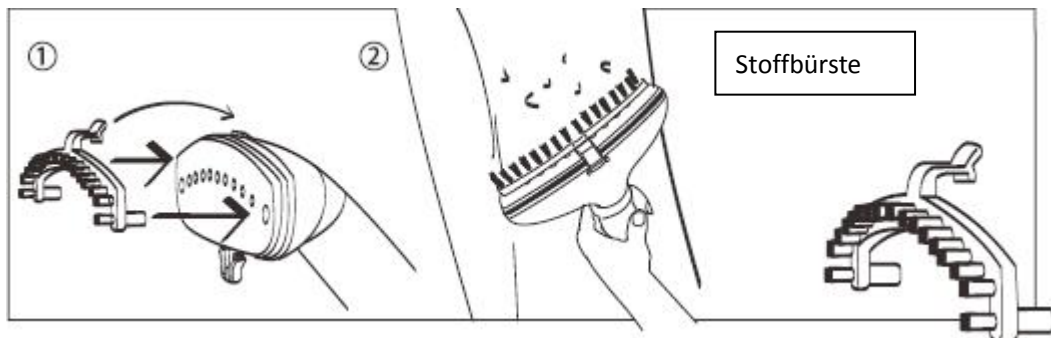

## ZUBEHÖR MONTAGE UND VERWENDUNG

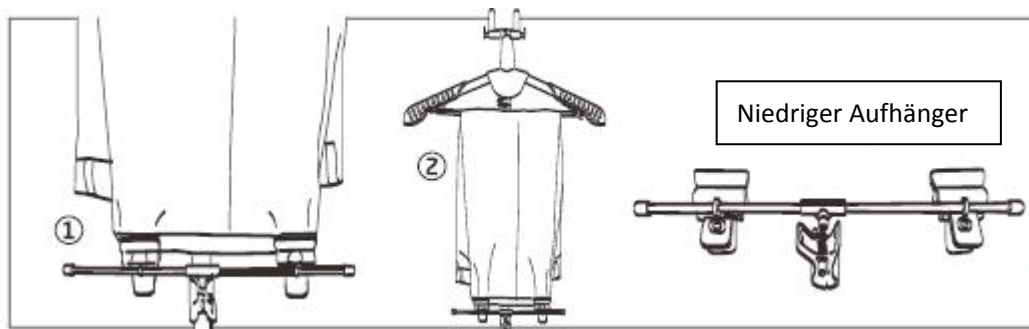
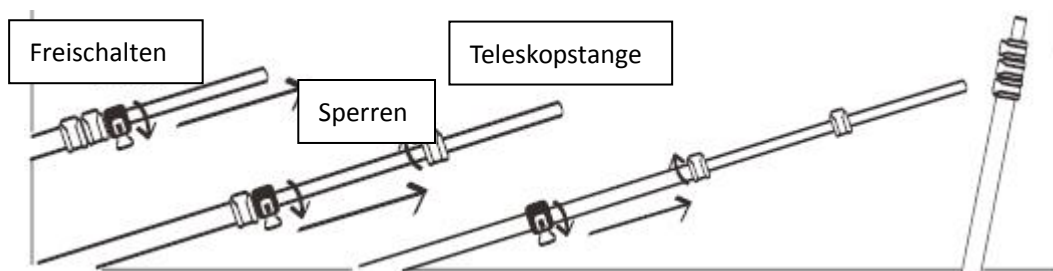
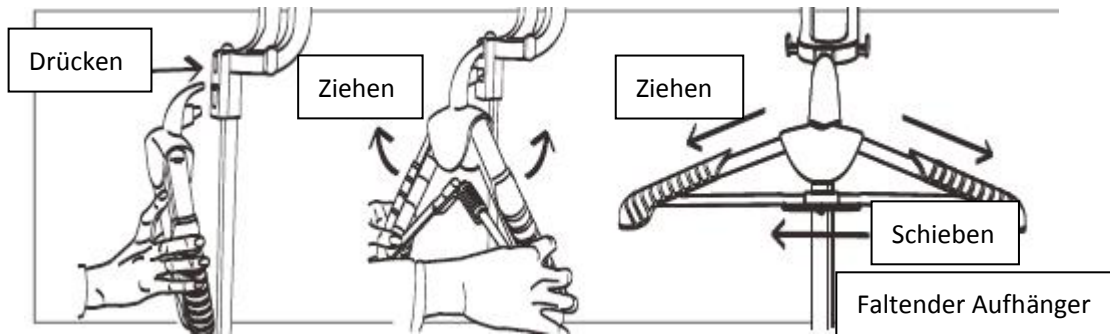



## DAMPFANLEITUNG

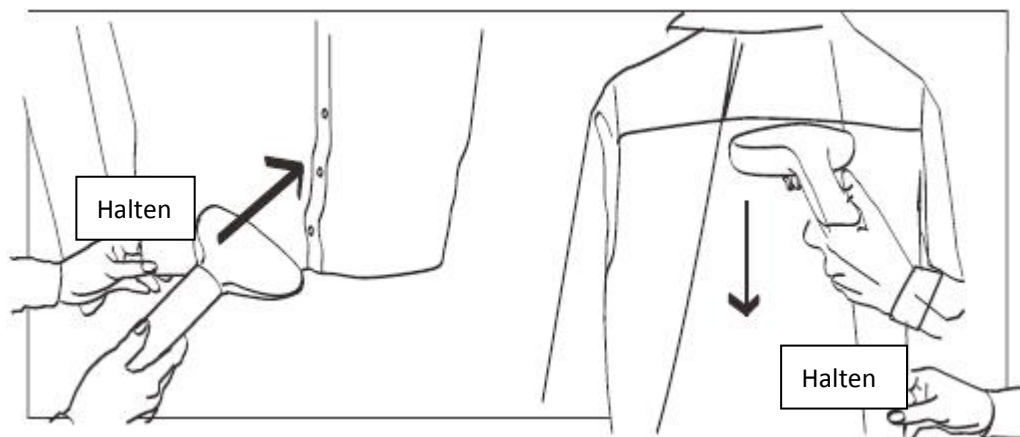
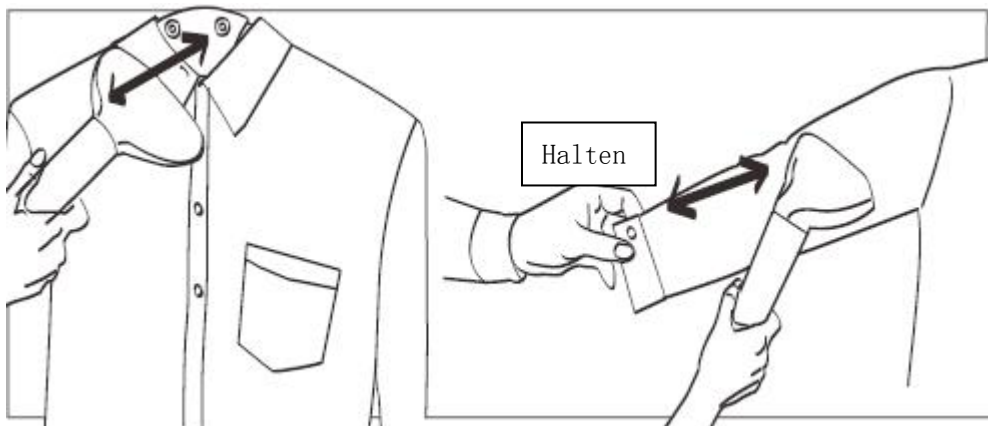
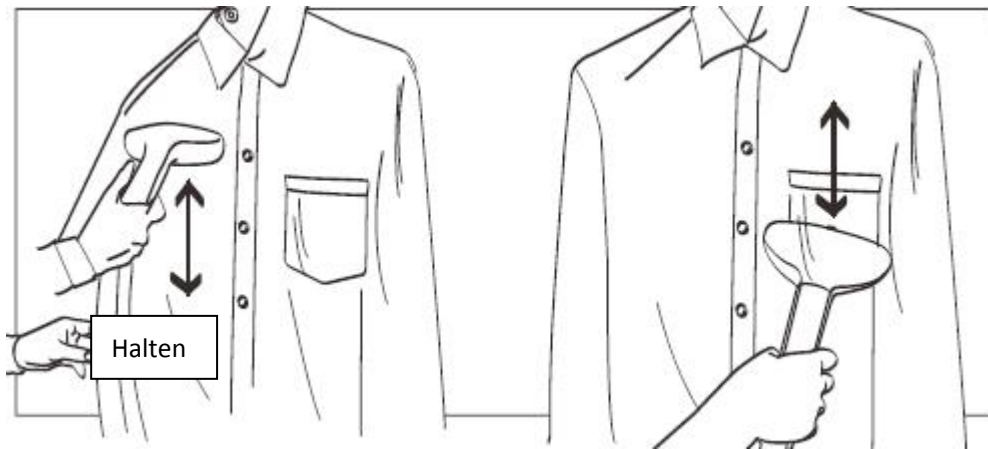

## FEHLERBEHEBUNG

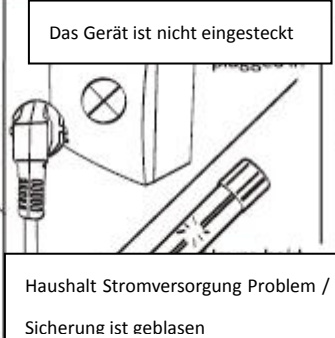
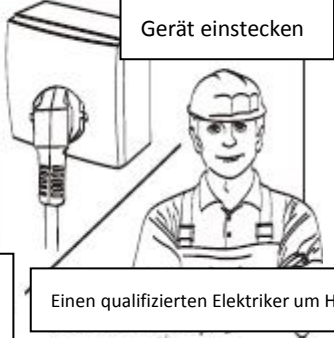
Probleme	Begründung	Lösung
<p>Gerät kann nicht dämpfen Anzeigelampe leuchtet nicht</p> 	<p>Das Gerät ist nicht eingesteckt</p>  <p>Haushalt Stromversorgung Problem / Sicherung ist geblasen</p>	<p>Gerät einstecken</p>  <p>Einen qualifizierten Elektriker um Hilfe rufen.</p>

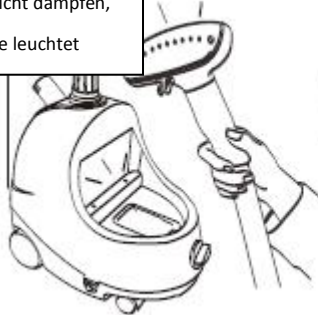
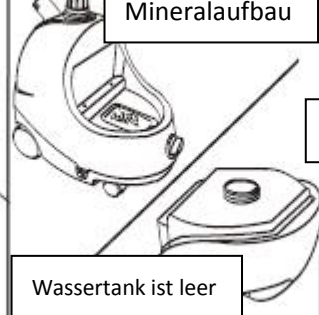
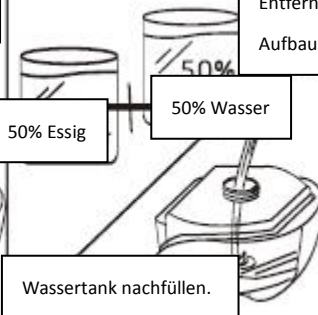
<p>Gerät kann nicht dämpfen, Anzeigelampe leuchtet</p> 	<p>Mineralaufbau</p>  <p>Wassertank ist leer</p>	<p>Entfernung mineralischen Aufbauprozess befolgen.</p>  <p>50% Essig</p> <p>50% Wasser</p> <p>Wassertank nachfüllen.</p>
---	--	--

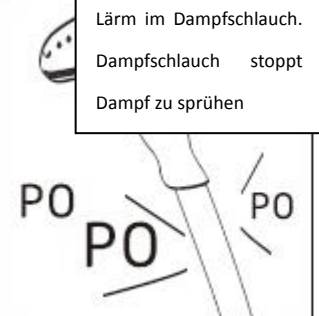
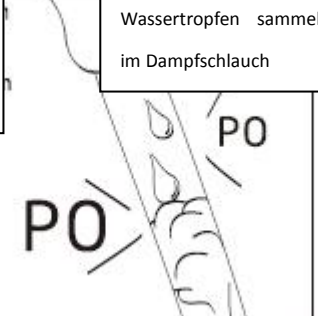
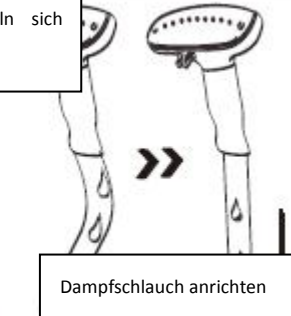
<p>Lärm im Dampfschlauch. Dampfschlauch stoppt Dampf zu sprühen</p> 	<p>Wassertropfen sammeln sich im Dampfschlauch</p> 	<p>Dampfschlauch anrichten</p> 
---	--	---

<p>Dampf ist intermittierend</p> 	<p>Mineralaufbau im Wassertank</p> 	<p>Entfernung mineralischen Aufbauprozess befolgen.</p>  <p>50% Essig</p> <p>50% Wasser</p>
--	--	---

Aukey E-Business Co.,Ltd.

Nr.102, Gebäude P09, China Südstadt,

der Ortschaft Pinghu des Bezirks Longgang der Stadt Shenzhen, China

Website: [www.Aicok.ee](http://www.Aicok.ee)

Facebook Seite: <https://www.facebook.com/aicoks/>

IN CHINA HERGESTELLT

C € RoHS